

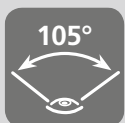

**BURG  
WÄCHTER**



# Door eGuard DG 8200



**hu** Használati útmutató

Door eGuard DG 8200 06/2017

**BURG-WÄCHTER KG**  
Altenhofer Weg 15  
58300 Wetter  
Germany

[www.burg.biz](http://www.burg.biz)

## Menü

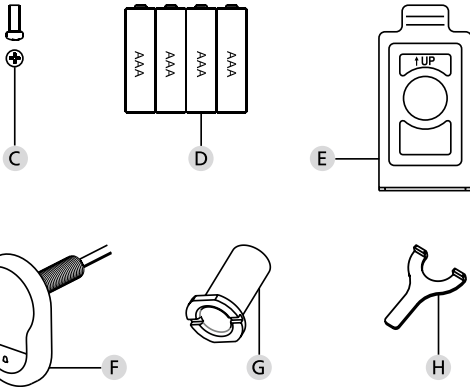
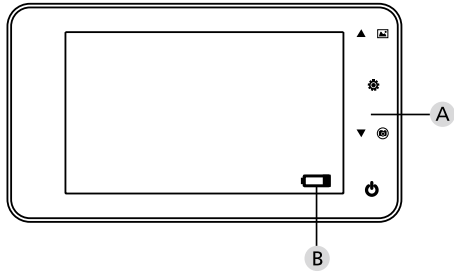

## Ábra

- A Digitális ajtó kitekintő
- B Elemtöltés ellenőrzés
- C Rögzítő csavar
- D 4 db AAA elem
- E Szerelőlap
- F Kamera
- G Rögzítő foglalat
- H Meghúzó szerszám

- Minden jog fenntartva, beleértve a termék kialakításának esetleges előzetes figyelmeztetés nélküli módosításait, a műszaki funkciókat és a felhasználás módját is.
- A termék nem rendeltetésszerű használata, vagy eredeti kialakításának bármilyen módosítása esetén a nyújtott jótállás érvényét veszíti.
- A termékre nyújtott jótállás a jelen használati útmutatóban feltüntetett feltételeknek ellentmondó környezetben, vagy a használati útmutató rendelkezéseivel ellentétben folytatott használat esetén is érvényét veszíti.

## Fontos megjegyzések

1. Kérjük, hogy a termék használata előtt figyelmesen olvassa el a használati útmutatót.
2. Soha ne próbálja meg saját maga elvégezni a javítást, ne módosítsa a terméket sem annak tartozékait, így megelőzheti az esetleges baleseteket és a jótállás elvesztését!
3. Bizonyos vis maior esetek, pl. villámcsapás vagy hibás használat, az SD kártyán lévő adatok elvesztéséhez vezethet. Határozottan javasoljuk, hogy ilyen adatvesztések esetére készítsen a képi anyagról biztonsági másolatot. Az esetleges adatvesztésért semmilyen felelősséget nem vállalunk.
4. A termék tisztításához soha NE HASZNÁLJON vegyi anyagokat, pl. alkoholt vagy benzint.
5. Kérjük, hogy a megfelelő jelzőlámpa kigyulladását követően haladéktalanul vegye ki az elemeket cseréjéért, ezzel megelőzheti a termék lemerült elemek miatti esetleges megsérülését.

## Tisztelt Ügyfelünk!

Köszönjük, hogy a BURG-WÄCHTER cég Door eGuard termékének megvásárlása mellett döntött. A Door eGuard kamerával és színes képernyővel rendelkező, elemmel táplált, könnyen telepíthető rendszer, amely anélkül teszi lehetővé a felhasználó számára, hogy a figyelemmel kövesse a lakásajtó előtt zajló eseményeket, hogy eközben őt magát megfigyeljék. Széles beállítási tartományának köszönhetően ez a kitekintő minden standard, 38 – 110 mm vastag ajtó típus esetében felhasználható. A kamera-optika már meglévő 14 – 26 mm-es nyílások elfedésére alkalmas. Hála a széles látószögű lencsének az ajtó közvetlen közelében rejtőző személyek megfigyelésére is lehetőséget nyújt.

## Fontos: a telepítés megkezdése előtt kérjük, olvassa el az egész használati útmutatót.

Új, elektronikus ajtó kitekintőknek köszönhetően fokozottan biztonságos és jobb életminőséget kívánunk. BURG-WÄCHTER KG, az Ön szállítója

## Telepítési útmutató

### 1. A kamera rögzítése az ajtó külső oldalára.

Távolítsa el a meglévő ajtó kitekintőt, vagy a kívánt ponton fúrjon ki egy 14 mm méretű lyukat. Távolítsa el a 3M védőfóliát, majd csúsztassa be kívülről a kamerát előkészített lyukba. Ügyeljen rá, hogy a kábel ne törjön meg az ajtóban. Győződjön meg róla, hogy a csengő gombja a kamera alatt található, és még az ajtóra rögzítés előtt úgy állítsa be a kamerát, hogy az a padlóhoz viszonyítva függőleges legyen (1. ábra).

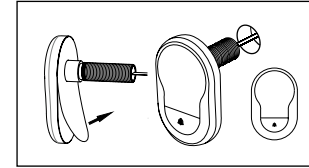

### 2. A monitortartó rögzítése

Távolítsa el a monitor hátoldaláról szerelőlapot, ehhez a monitor alján csavarozza ki a megfelelő csavart. Távolítsa el a 3M védőfóliát a szerelőlapról, majd bújtsa át a középső nyíláson a kamera kábelét. Mielőtt a szerelőlapot 3M ragasztószalagok segítségével az ajtó belső oldalára rögzítené, győződjön meg róla, hogy a szerelőlapon látható nyíl felfelé mutat. Ezt követően húzza át a kamera kábelét a rögzítő foglalatban, majd húzza meg a foglalatot a mellékelt szerelőszerszám segítségével (2. ábra).

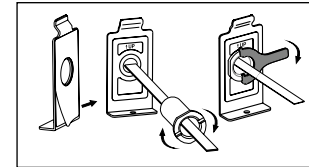

### 3. SD-kártya

Több mint 25 kép elmentéséhez és az adatok exportálásához helyezzen a megfelelő slotba mikro SD kártyát. Az SD slot kinyitásához csúsztassa a fémlemezt a készülék alja felé. A slot ekkor kinyitható. Helyezze be a micro SD kártyát úgy, hogy a slot érintkezői és az SD kártya érintkezői közvetlenül egymáson feküdjenek. Ismét zárja be a fémlemezt, majd a rögzítéséhez csúsztassa a készülék teteje felé.

### 4. A monitor felszerelése

Illessze a kamera kábelcsatlakozóját a monitorba úgy, hogy a kábel az SD kártya slot felé nézzen. A felesleges kábelt helyezze el óvatosan a képernyő hátoldalán látható bemélyedésbe. Ügyeljen rá, hogy ne csíphesse be a monitortartó.

- 1 Csúsztassa a monitort az ajtóval párhuzamosan a tartóra úgy, hogy a csavarnyílást tartalmazó alsó lemez eltűnjön a képernyőház alján található nyílásban.
- 2 A monitor ekkor lassan lefelé húzva a felső tartóra akasztható.
- 3 A készüléket a képernyőház alján lévő nyíláson áthúzott csavarral rögzítse az ajtóra.

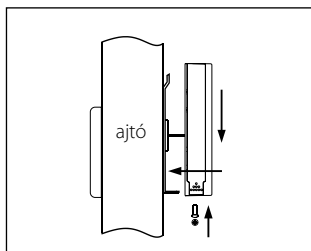

### Az elemek behelyezése és cseréje

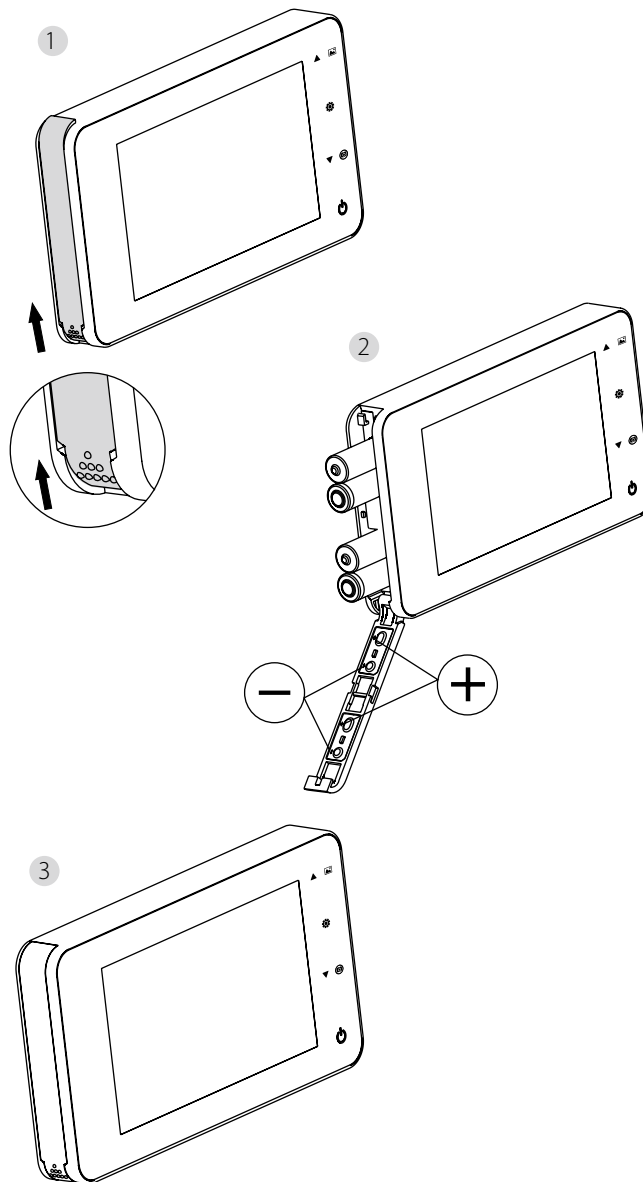

### Behelyezés:

- 1 Felnyitáshoz tolja fel a fedelet az ábrán látható módon.
- 2 A fedélen látható „+”/„-” jeleknek megfelelően helyezze be az elemeket.
- 3 A fedél lecsukásához fordított lépéssort alkalmazzon.

### Figyelem:

1. A fedél felnyitása és lezárása során a sérülések megelőzése érdekében soha NE HASZNÁLJON nagy erőt.
2. A fedél felnyitásakor NEM FEJTSEN KI ellenkező irányú nyomást, ellenkező esetben megsérülhet.
3. A jelzőfény kigyulladását követően, kérjük, cserélje ki az összes elemet, ezzel megelőzi a termék megsérülését, miután teljesen lemerültek az elemek.

Ha az elemek már majdnem teljesen lemerültek, a töltöttség állapotot jelző kontrollfény villog, figyelmeztetve ezzel a felhasználót arra, hogy az elemeket ki kell cserélni. A termékhez az alább ismertetett elemtípust használja: AAA, 1,5V-os alkáli-mangán elem. A lemerült elemeket a helyi környezetvédelmi előírásokkal összhangban kell megsemmisíteni.

## Használati útmutató

### Használati útmutató

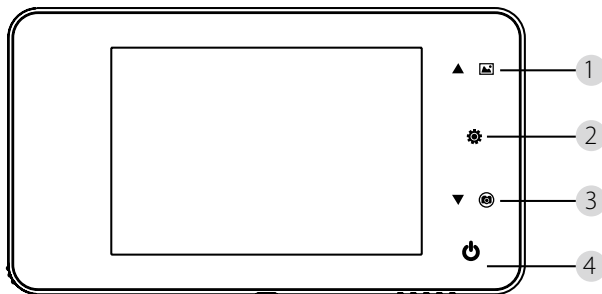

#### Az egyes gombok funkciói:

Sz.	Alapfunkciók	Speciális funkciók
1	Fel 	<ul style="list-style-type: none"> <li>A fényképtallózás módba kapcsoláshoz nyomja meg a nyitóoldalon a Fel gombot;</li> <li>A fényképtallózás mód aktiválását követően nyomja vissza a fényképek közötti léptetésre szolgáló Fel gombot;</li> <li>Fénykép-szerkesztéséhez beállítások üzemmódban nyomja meg a Fel gombot;</li> </ul>
2	Menü 	<ul style="list-style-type: none"> <li>A Menü gombot az ajánlatot tartalmazó oldalhoz való hozzáféréshez használja;</li> <li>A fényképek törléséhez nyomja meg a Menü gombot; ezt követően kiválaszthatja az aktuális fényképek törlése opciót;</li> <li>Ha a fényképtallózás és beállítások módban lenyomja, és benyomva tartja a Menü gombot, kilép az aktuális oldalról.</li> </ul>
3	Le 	<ul style="list-style-type: none"> <li>A fényképtallózás mód bekapcsolását követően a fényképek közötti előre léptetéshez nyomja meg a Le gombot;</li> <li>Fénykép-szerkesztéséhez beállítások üzemmódban nyomja meg a Le gombot;</li> <li>Fényképkészítéshez nyomja meg a nyitóoldalon a Le gombot;</li> </ul>
4	Zagon 	<ul style="list-style-type: none"> <li>Az új elemek behelyezése után a készülék bekapcsolásához nyomja meg, és tartsa benyomva a Start gombot.</li> </ul>



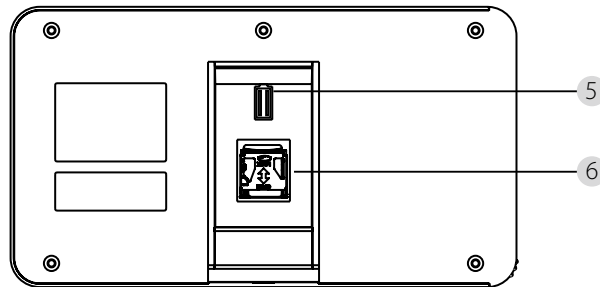

#### A képernyők hátoldala:



5 Kamera adatkábel csatlakozó

6 Micro SD kártya bemenet

#### Rendszerbeállítások

- Beállítások módba való belépéshez normál módban nyomja meg a  gombot.
- Ezt követően megjelenik az alább látható beállítás mód oldal.
- A különböző beállítások eléréséhez nyomja meg a  gombot.
- Idő - Dátum - Csengőhang - Hangerő - Automatikus kikapcsolás - Fájl mentése mint
- A beállítások elvégzéséhez nyomja meg a  gombot.
- Az IDŐ / DÁTUM tétel alatt a  gomb lenyomásával növelheti az aktuális értéket; ha a gombot lenyomva tartja, az értékek közötti léptetés felgyorsul.
- Az értékek megváltoztatását követően az eredmény automatikusan elmentésre kerül, és néhány másodperc után véget ér a beállítások mód.
- Ha ki szeretne lépni a beállítások üzemmódból, nyomja meg, és tartsa lenyomva a  gombot.

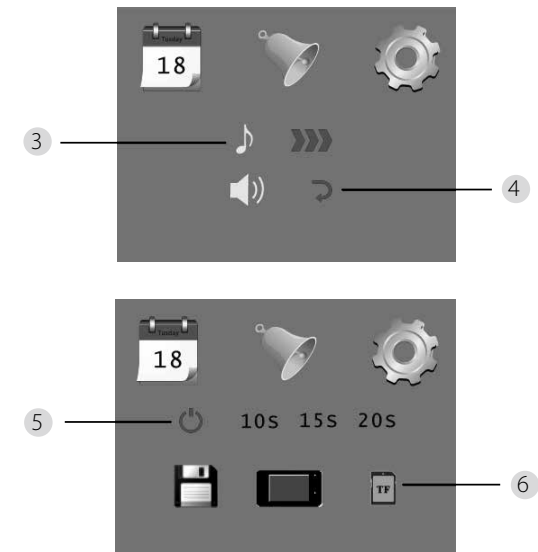
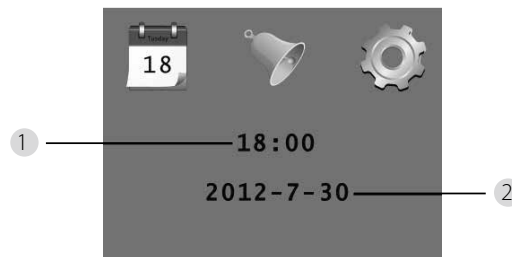

- 1 Idő beállítások  
2 Dátum beállítások

- 3 Csengőhang beállítások  
4 Hangerő beállítások: 0: hang nélkül  
3: maximális hangerő

- 5 Automatikus kikapcsolás  
6 Fájl mentése  
· lokális fájlként (az adatok nem tölthetők le)  
· micro SD kártyára (az adatok SD kártya olvasó segítségével tölthetők le)

#### Az ajtó mögötti tér megfigyelése

- Normál üzemmódban az ajtó mögötti tér megfigyelésére a Start gomb megnyomását követően nyílik mód.
- A látogató megnyomja az ajtócsengőt, bent a helyiségben csengőhang hallható. A képernyő automatikusan bekapcsol, és megjeleníti az ajtó mögötti külső teret. A megadott idő elteltével automatikusan ismét kikapcsol.
- Normál üzemmódban a  gomb megnyomását követően automatikusan fénykép készül, illetve kerül elmentésre a külső térről.

## Látogatók

- Ha a látogató megnyomja az ajtócsengőt a kitekintőnél, bent a helyiségben csengőhang hallható.
- A képernyő eközben automatikusan bekapcsol, és megjeleníti az ajtó mögötti külső teret. A megadott idő elteltével automatikusan ismét kikapcsol.
- Az ajtócsengő megnyomását követően a kamera automatikusan fényképeket készít a látogatóról, és ha a tulajdonos nincs otthon, ez a fénykép a megadott fájlba kerül elmentésre; a tulajdonos így később leellenőrizheti, hogy ki volt az ajtó mögött, és adott esetben ezt az információt biztonsági céllal fel is használja.

## Fényképek megjelenítése és törlése

- Normál üzemmódban a fényképek lejátszásához nyomja meg a ▲ gombot.
- A fényképek közötti léptetés során a kiválasztásukhoz használja a ▲ vagy ▼ gombot.

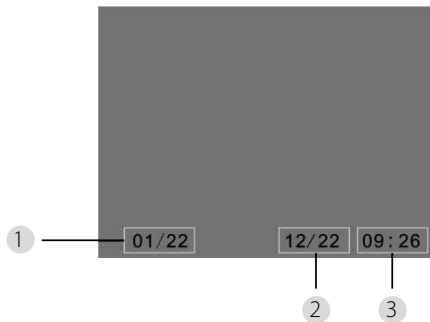

- 1 Aktuális fényképszám / teljes mennyiség
- 2 Hónap / nap
- 3 Készítés időpontja

A fényképek böngészése során az aktuális fénykép kitörléséhez nyomja meg a gombot.

E gomb rövid lenyomását követően megjelenik a következő ikon:



- A törlés jóváhagyásához nyomja meg a ▼ gombot.

## Fájlválasztás automatikus mentéshez

- A felhasználó választhat, hogy fényképeket helyi fájlba, vagy TF kártyára kívánja-e elmenteni.
- Alapértelmezett beállításban a rendszer a mentéshez helyi fájlt használ.

## A memóriakártya behelyezése

- A micro SD kártya nem képezi a csomagolás részét. A felhasználónak először meg kell vásárolnia ezt a kártyát.
- A micro SD kártyát még az elemek behelyezése előtt helyezze be.
- A micro SD kártya behelyezése előtt feltétlenül tolja el az elemház fémfedelét az OPEN irányába.
- Emelje meg, majd nyissa fel a fémtok fedetét, és csúsztassa be a helyére a micro SD kártyát.
- Ismét zárja le a fémfedelelet, majd tolja vissza a LOCK irányába.
- Legfeljebb 8 GB micro SD kártyát használhat, ajánlott HDSC osztály: nagyobb, mint 6.

## Specifikáció

Ajtóvastagság	38~110mm
Kamera	0,3 megapixel
LCD kijelző	4.0" TFT
Felbontás	QVGA (480 x 320)
Tápellátás	4 x AAA alkáli-mangán elemek 1,5V
A helyi memória kapacitása	Kb. 25 fénykép (ez a szám különbözhet a kamera környezetének függvényében)
Külső memória kártya	micro SD kártya (TF), max. 8 GB
1 GB fényképmemória	2.000 darab (laboratóriumi körülmények között, a tényleges szám ezektől eltérő feltételek esetén különbözhet)
Méretek	139(Szél.)x77(Mag.)x15,8(Mély.)mm
Tömeg	185g

## Figyelem

Az arra jogosult engedélyező szerv által kifejezetten jóvá nem hagyott változtatások és módosítások a készülék használati engedélyének bevonásához vezethet.

## Fontos: jogi megjegyzés



A videó-felügyeleti (képi, hang) adatok készítésére, rögzítésére és tárolására Németországban szigorú szabályok vonatkoznak. Kérjük, tartsa be a szövetségi adatvédelmi törvényből, esetleg a tartományi adatvédelmi jogszabályokból következő hatályos törvényi előírásokat. Más országokban az helyileg érvényes adatvédelmi jogszabályi előírások vannak érvényben.

## A termék megsemmisítése

### Tisztelt ügyfelünk!

A segítségét kérjük a hulladékmennyiség csökkentéséhez. Ha a jövőben meg kívánná semmisíteni ezt a készüléket, kérjük, ne feledje, hogy számos alkatrésze értékes, újrahasznosítható anyagokat tartalmaz.



### A kuka piktogram jelentése:

A kimerült elemeket tilos a háztartási hulladékba dobni. Kérjük, ezeket adja le az üzletben vagy települése hulladékgyűjtőjében. A leadás térítésmentes és törvény írja elő und gesetzlich vorgeschrieben.

Az EK megfelelőségi nyilatkozattal kapcsolatos kérdésekkel kérjük, lépjen kapcsolatba velünk az info@burg.biz e-mail címen.

A nyomdai hibák és műszaki módosítások joga fenntartva.